

中華民國 111 年  
雲林縣警察局

統計手冊

雲林縣警察局會計室編印  
中華民國 112 年 7 月

## 凡 例

- 一、編印之目的，旨在提供本局重要警政統計資料，以供首長作為施政及釐訂計畫之參考。
- 二、資料來源，主要係依據本局各業務單位提供之二級報表編製，間有部分取材自警政署警政統計表報。
- 三、所稱期間稱「年」者，為日曆年，即自 1 月 1 日起至 12 月 31 日止。
- 四、度量衡單位採用公制，其有特殊情形者，均於各表內分別註明。
- 五、所用符號說明如下：『-』表示無數值、『--』表示數值無意義。

# 目 錄

## 一、統計分析

- (一) 治安..... 1
- (二) 道路交通事故..... 3
- (三) 經費..... 5

## 二、統計表

- 1. 雲林縣警察局組織系統表..... 9
- 2. 雲林縣警察局編制員額與現有人數.....10
- 3. 雲林縣警察局歲入歲出預、決算數統計.....12
- 4. 雲林縣警察機關人員獎勵統計.....14
- 5. 雲林縣警察機關人員懲處統計.....20
- 6. 雲林縣刑事案件分類統計.....26
- 7. 雲林縣查獲違法經濟案件統計.....38
- 8. 雲林縣處理違反社會秩序維護法案件.....42
- 9. 雲林縣道路交通事故—車種別 .....44
- 10. 雲林縣道路交通事故—時間別 .....46
- 11. 雲林縣道路交通事故—原因及傷亡.....48
- 12. 雲林縣執行警勤區訪查工作成果統計.....50
- 13. 雲林縣取締攤販績效統計.....52

# 一、統計分析

## (一) 治安

### 1、全般刑事案件

111年本縣受理全般刑事案件發生數 8,901 件、破獲數 8,076 件、破獲率 90.73%，分別較 110 年增加 1,769 件、增加 1,338 件及下降 3.75 個百分點。以近 10 年（102 年至 111 年）全般刑事案件觀察，111 年發生數 8,901 件最高，110 年發生數 7,132 件最低，102 年發生數 7,224 件次低，主要係因公共危險、駕駛過失及傷害等案類增加所致；破獲率自 102 年起大致上呈逐年上升趨勢，至 109 年後微幅下降。

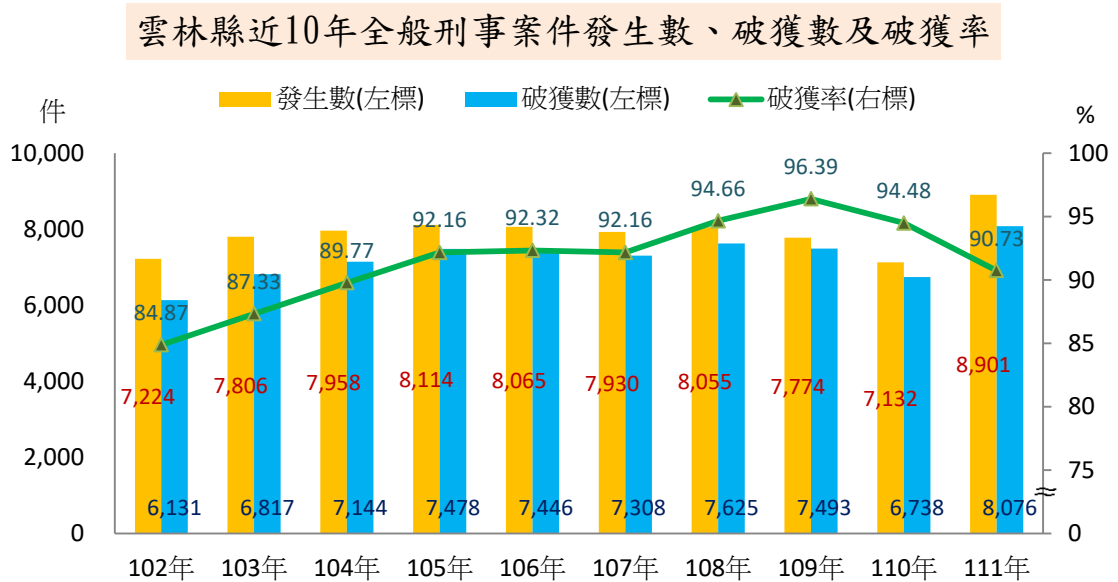

資料來源：內政部警政署

### 2、竊盜案件

111年本縣竊盜案件發生數 1,495 件、破獲數 1,348 件、破獲率 90.17%，分別較 110 年增加 221 件、增加 107 件及破獲率下降 7.24 個百分點。以近 10 年竊盜案件觀察，103 年發生數 1,871 件最多，109 年發生數 1,188 件最少，大致呈逐年下降趨勢，至 111 年微幅上升；破獲率呈逐年上升趨勢，至 109 年起微幅下降。

雲林縣近10年竊盜案件發生數、破獲數及破獲率

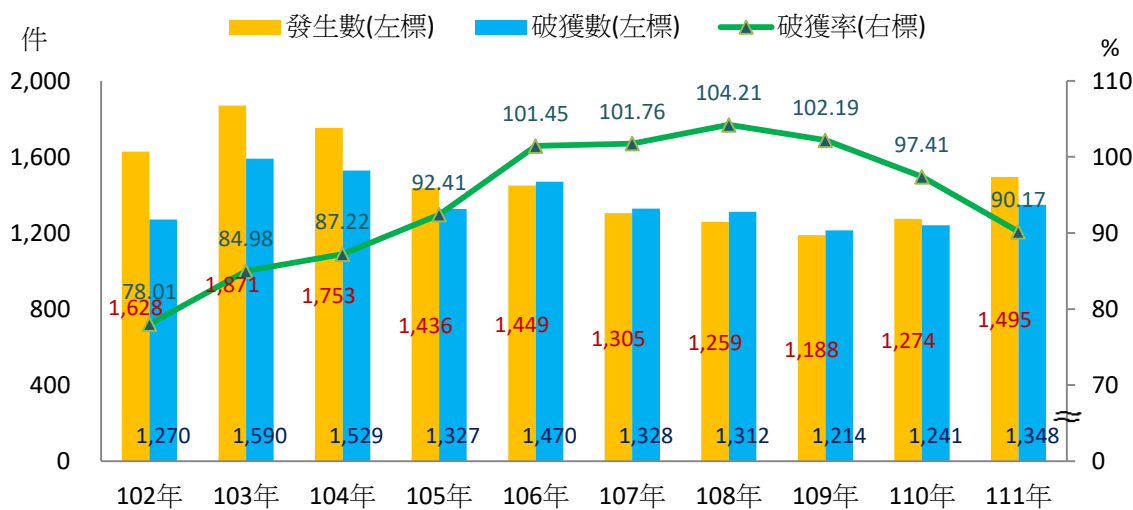

資料來源：內政部警政署

### 3、暴力犯罪案件

111年本縣暴力犯罪案件發生數20件、破獲數19件、破獲率95%，分別較110年增加4件、增加3件及破獲率下降5個百分點。以近10年暴力犯罪案件觀察，103年發生數56件最多，110年發生數16件最少，大致上自103年起呈現逐年下降趨勢，至108年時微幅上升；破獲率則以104年105.13%最高。

雲林縣近10年暴力犯罪發生數、破獲數及破獲率

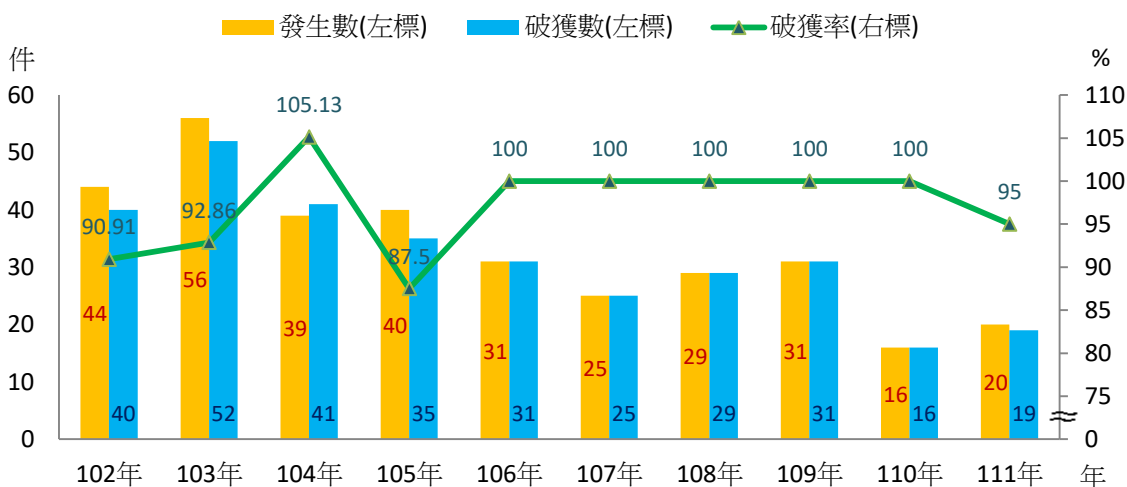

資料來源：內政部警政署

#### 4、全般刑事案件發生結構比

111年本縣全般刑事案件發生數中以詐欺案1,497件(占16.82%)最多，竊盜案1,495件(占16.80%)次之，公共危險案1,363件(占15.31%)再次之，分別較110年增加546件(+57.41%)、增加221件(+17.35%)及減少21件(-1.52%)，以上3類犯罪類型計占全般刑事案件48.93%。

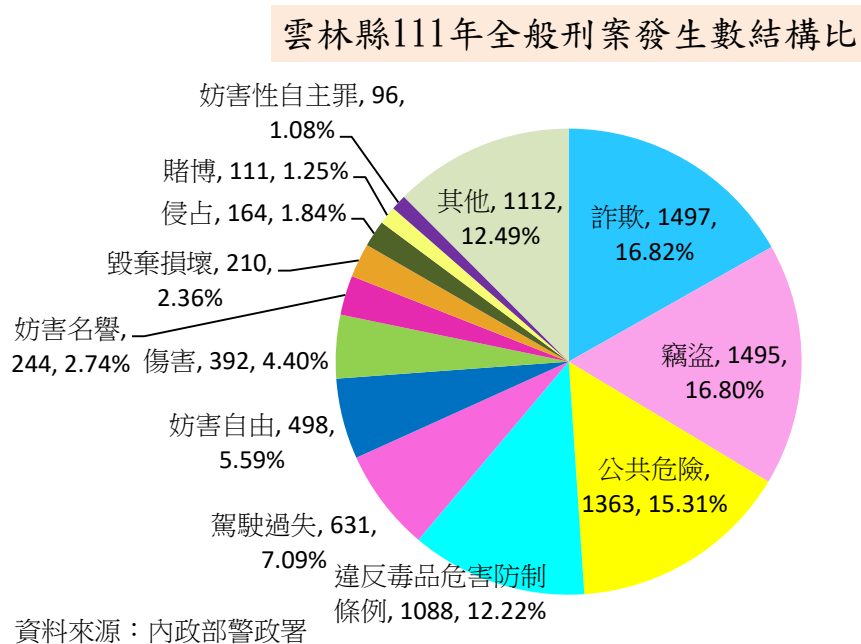

### (二) 道路交通事故

#### 1、傷亡人數及肇事原因

(1) 111年本縣發生道路交通事故計10,841件，較110年增加614件(+6%)，因交通事故而導致死亡者(指事故發生30日內死亡人數)167人、受傷者13,776人，分別較110年增加15人(+9.87%)、增加705人(+5.39%)，其肇事原因主要來自汽(機、慢)車駕駛人過失10,692件占98.63%最高，行人(或乘客)過失86件占0.79%次之。

(2) 111年平均每日交通事故發生件數為29.70件，較110年增

加 1.68 件。111 年平均<sup>1</sup>每件交通事故死傷人數 1.29 人，與 110 年相同。

雲林縣近10年道路交通事故肇事事件數及傷亡人數

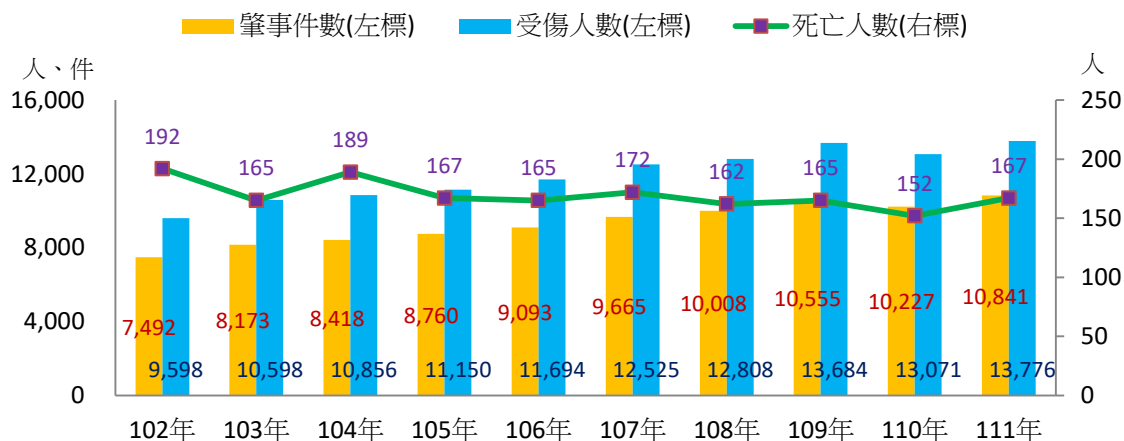

資料來源：交通部(30日內死傷人數)、內政部警政署

## 2. 時間別

111 年本縣發生道路交通事故肇事時間集中於「6-20 時」計 9,493 件(占 87.57%)，其中以發生於「16-18 時」1,924 件(占 17.75%) 最多，「8-10 時」1,424 件(占 13.14%) 次之，「10-12 時」1,421 件(占 13.11%) 再次之，而肇事時間以「2-4 時」發生 99 件(占 0.91%) 為最低。

雲林縣111年道路交通事故-肇事時間別

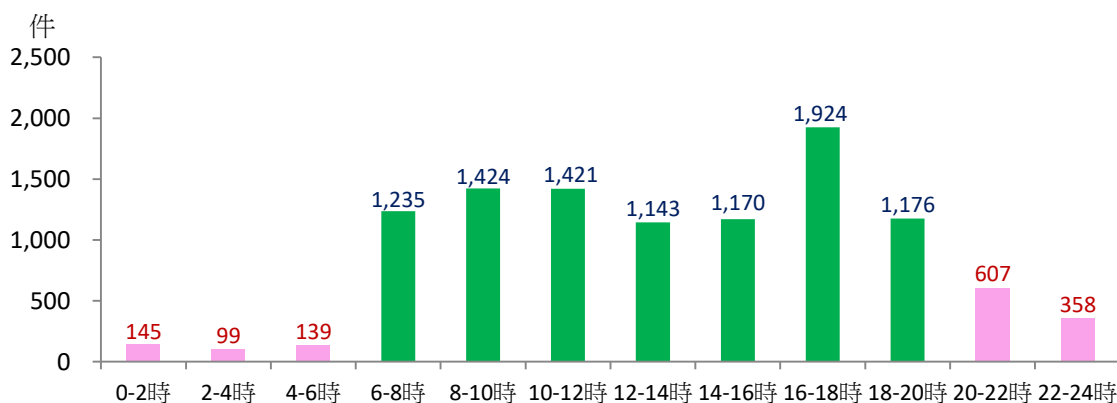

資料來源：內政部警政署

<sup>1</sup> 平均數據按實際數值計算，其尾數採四捨五入計列，致平均數可能產生捨位誤差。



### 3、肇事車種別

111年本縣發生道路交通事故肇事車種別前三大類為：「機車」5,482件(占50.57%)最多，「自用小客車」3,644件(占33.61%)次之，「小貨車」854件(占7.88%)再次之，計占肇事車種別92.06%。

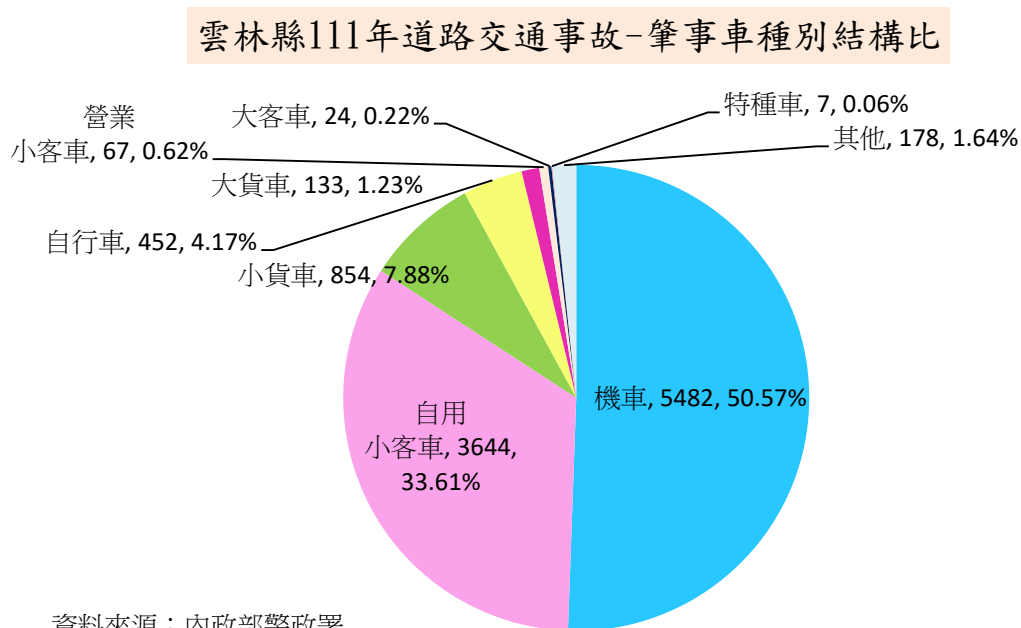

### (三) 經費

#### 1、111年度歲入預決算

本局111年度歲入預算數為2億3,145萬3,000元，其中罰款及賠償收入2億2,345萬7,000元、規費收入25萬元、財產收入7,000元、補助及協助收入283萬9,000元、其他收入490萬元；歲入決算數為3億1,170萬7,318元，其中罰款及賠償收入3億231萬6,236元、規費收入108萬6,060元、財產收入6,160元、補助及協助收入228萬6,804元、其他收入602萬1,058元。

### 雲林縣警察局歲入預、決算

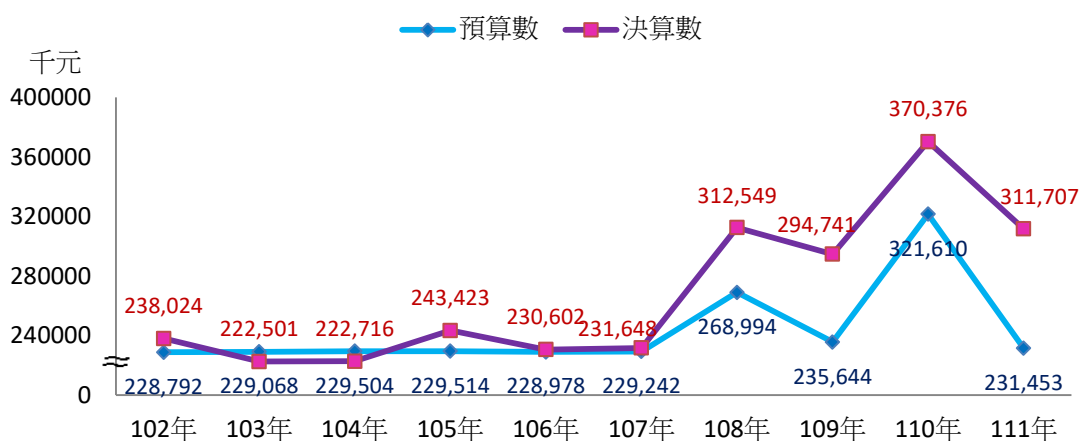

資料來源：本局會計室

### 雲林縣警察局 111 年歲入預、決算

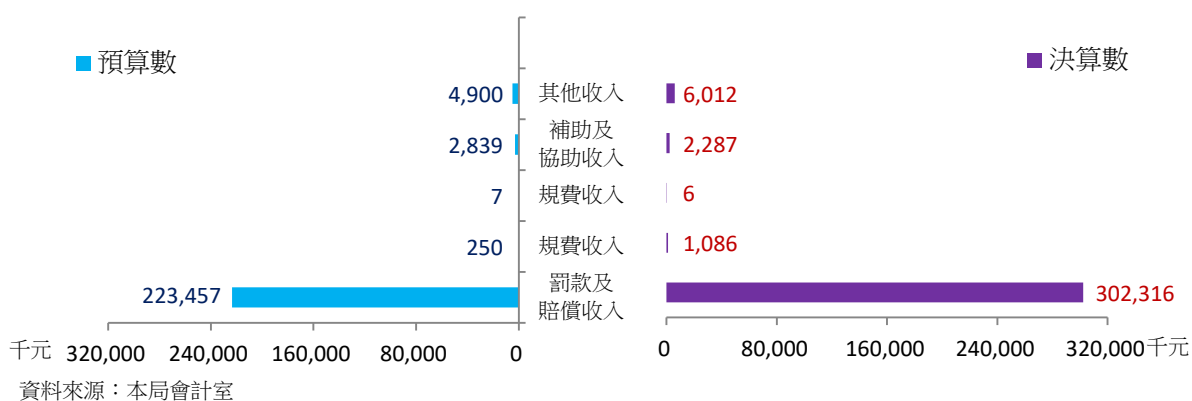

資料來源：本局會計室

## 2、111 年度歲出預決算

本局 111 年度歲出預算數為 28 億 2,223 萬 7,428 元，其中一般行政為 23 億 3,165 萬 9,000 元、警政業務為 1 億 711 萬 8,000 元、一般建築及設備為 6,738 萬 9,000 元、統籌科目為 3 億 1,607 萬 1,428 元；歲出決算數為 27 億 6,661 萬 4,623 元，其中一般行政為 22 億 8,803 萬 9,335 元、警政業務為 9,560 萬 5,541 元、一般建築及設備為 6,689 萬 8,319 元、統籌科目為 3 億 1,607 萬 1,428 元。

### 雲林縣警察局歲出預、決算

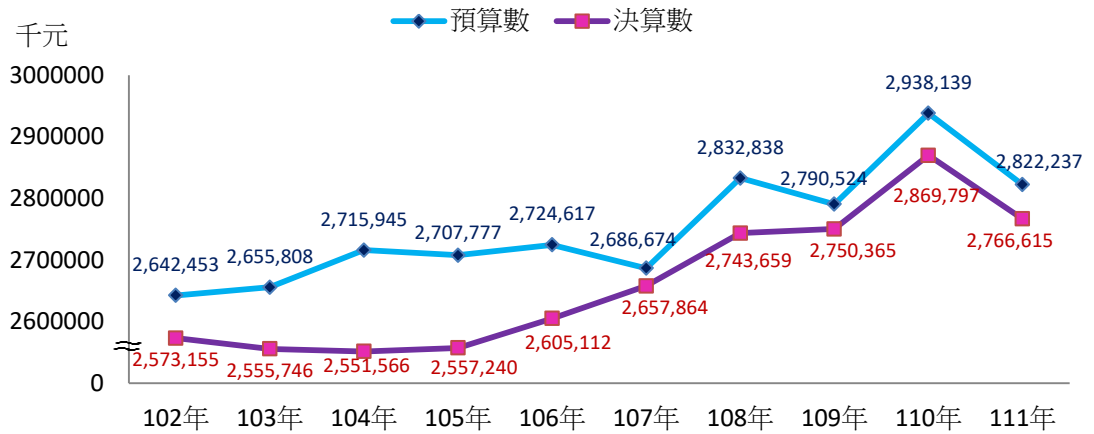

資料來源：本局會計室

### 雲林縣警察局 111 年歲出預、決算

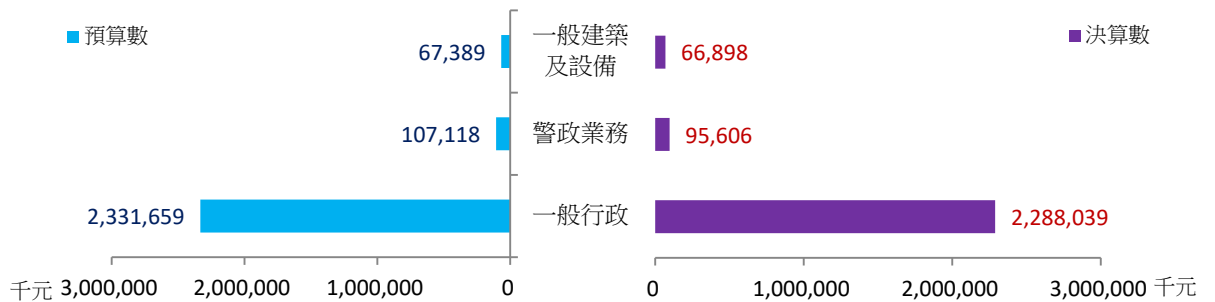

資料來源：本局會計室

### 雲林縣111年全般刑案犯罪數、破獲數、破獲率、人犯數

案類別	發生數	破獲數	破獲率	人犯數
全般刑案	8,901	8,076	90.73	9,725
竊盜	1,495	1,348	90.17	1,318
重大竊盜	-	-	--	-
普通竊盜	1,368	1,226	89.62	1,222
汽車竊盜	23	22	95.65	21
機車竊盜	104	100	96.15	75
暴力犯罪	20	19	95.00	19
故意殺人	9	8	88.89	9
擄人勒贖	-	-	--	-
強盜	6	6	100.00	4
搶奪	4	4	100.00	5
重大傷害	1	1	--	1
重大恐嚇取財	-	-	--	-
強制性交	-	-	--	-
毒品	1,088	1,022	93.93	991
公共危險	1,363	1,359	99.71	1,368
詐欺	1,497	1,304	87.11	1,765
一般傷害	391	343	87.72	460
妨害自由	498	448	89.96	666
其他	2,549	2,233	87.60	3,138

備註：本刑事案件統計分析資料來源內政部警政署

## 二、統計表

表 1 雲林縣警察局組織系統表



表2 雲林縣警察局編制

民國111年

單位名稱	編制人數	預算人數
總計	1,706	1,663
局本部	181	180
交通警察隊	147	144
刑事警察大隊	187	183
保安警察隊	72	71
少年警察隊	16	16
婦幼警察隊	13	13
民防管制中心	10	10
斗六分局	211	204
斗南分局	167	162
虎尾分局	203	197
西螺分局	156	150
北港分局	169	163
台西分局	174	170

資料來源：本局人事室

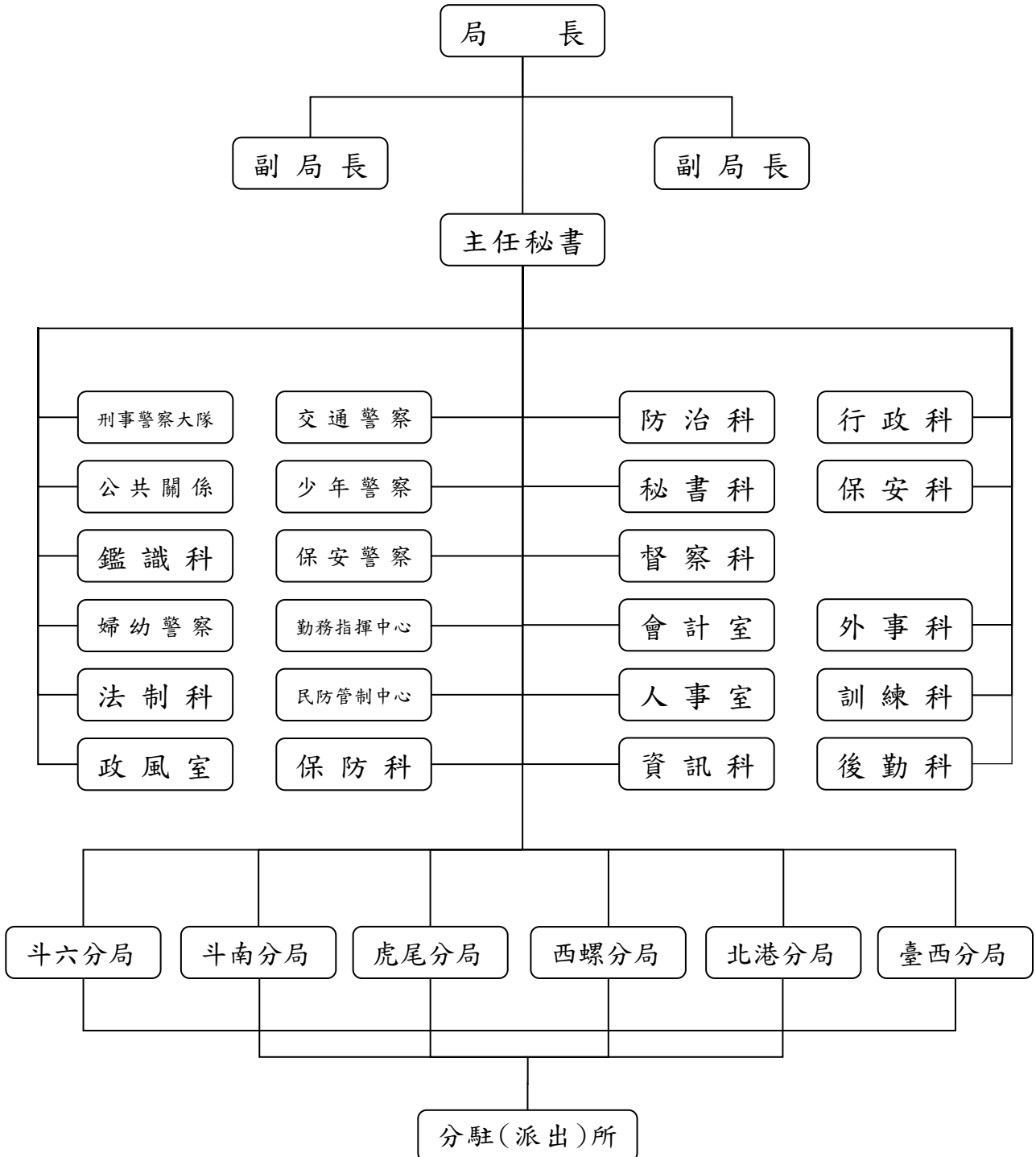
# 員額與現有人數

12月底

單位：人

現有人數	缺額	
	編制	預算
1,559	147	104
175	6	5
133	14	11
168	19	15
66	6	5
16	-	-
13	-	-
9	1	1
190	21	14
147	20	15
184	19	13
146	10	4
156	13	7
156	18	14



表3 雲林縣警察局歲入

年 底 別	歲入	
	預算數	決算數
民 國 102 年 度	228,792	238,024
民 國 103 年 度	229,068	222,501
民 國 104 年 度	229,504	222,716
民 國 105 年 度	229,514	243,423
民 國 106 年 度	228,978	230,602
民 國 107 年 度	229,242	231,648
民 國 108 年 度	268,994	312,549
民 國 109 年 度	235,644	294,741
民 國 110 年 度	321,610	370,376
民 國 111 年 度	231,453	311,707

資料來源：本局會計室

# 歲出預、決算數統計

單位：千元

歲出	
預算數	決算數
2,642,453	2,573,155
2,655,808	2,555,746
2,715,945	2,551,566
2,707,777	2,557,240
2,724,617	2,605,112
2,686,674	2,657,864
2,832,838	2,743,659
2,790,524	2,750,365
2,938,139	2,869,797
2,822,237	2,766,615

表4 雲林縣警察機關

年(月)別	總 計	警	
		合 計	勳 章
民國102年	33,834	14	-
民國103年	40,772	29	-
民國104年	36,059	13	-
民國105年	42,411	23	-
民國106年	41,092	8	-
民國107年	39,783	25	-
民國108年	52,313	42	-
民國109年	53,704	38	-
民國110年	61,096	42	-
民國111年	63,852	48	-
1月	4,805	2	-
2月	8,233	13	-
3月	9,227	7	-
4月	2,135	-	-
5月	4,817	5	-
6月	2,060	1	-
7月	5,447	1	-
8月	8,890	13	-
9月	6,606	4	-
10月	5,555	1	-
11月	5,100	1	-
12月	977	-	-

資料來源：二級報表資料編製

# 人員獎勵統計

單位：人

監 (簡 任)				
服務(警察)獎章	記大功二次	記大功一次	記 功	嘉 獎
-	-	-	6	8
-	-	-	8	21
-	-	-	2	11
-	-	1	13	9
-	-	-	3	5
-	-	-	3	22
-	-	-	11	31
-	-	-	5	33
-	-	1	7	34
-	-	-	8	40
-	-	-	-	2
-	-	-	2	11
-	-	-	-	7
-	-	-	-	-
-	-	-	1	4
-	-	-	-	1
-	-	-	-	1
-	-	-	2	11
-	-	-	2	2
-	-	-	1	-
-	-	-	-	1
-	-	-	-	-

表4 雲林縣警察機關

年(月)別	警	
	合 計	勳 章
民國102年	26,158	-
民國103年	30,750	8
民國104年	26,683	-
民國105年	30,815	-
民國106年	21,230	-
民國107年	19,920	-
民國108年	25,524	-
民國109年	25,339	-
民國110年	28,786	-
民國111年	30,243	-
1月	2,183	-
2月	4,345	-
3月	4,804	-
4月	924	-
5月	1,705	-
6月	914	-
7月	2,719	-
8月	4,178	-
9月	3,684	-
10月	1,663	-
11月	2,633	-
12月	491	-

資料來源：二級報表資料編製

# 人員獎勵統計(續1)

單位：人

正 ( 薦 任 )				
服務(警察)獎章	記大功二次	記大功一次	記 功	嘉 獎
32	-	13	1,185	24,928
28	-	20	1,766	28,928
13	1	13	1,405	25,251
78	2	12	966	29,757
52	-	18	1,057	20,103
12	-	6	651	19,251
2	1	14	862	24,645
97	-	12	784	24,446
4	1	11	979	27,791
6	-	6	1,042	29,189
-	-	-	58	2,125
-	-	1	202	4,142
-	-	1	153	4,650
-	-	-	49	875
-	-	-	37	1,668
2	-	2	35	875
-	-	-	91	2,628
-	-	-	166	4,012
-	-	-	97	3,587
-	-	1	61	1,601
4	-	1	82	2,546
-	-	-	11	480

表4 雲林縣警察機關

年(月)別	警	
	合 計	勳 章
民國102年	7,662	-
民國103年	9,993	-
民國104年	9,363	1
民國105年	11,573	-
民國106年	19,854	-
民國107年	19,838	-
民國108年	26,747	-
民國109年	28,327	-
民國110年	32,268	-
民國111年	33,561	-
1月	2,620	-
2月	3,875	-
3月	4,416	-
4月	1,211	-
5月	3,107	-
6月	1,145	-
7月	2,727	-
8月	4,699	-
9月	2,918	-
10月	3,891	-
11月	2,466	-
12月	486	-

資料來源：二級報表資料編製

# 人員獎勵統計(續2完)

單位：人

佐 (委任、警佐待遇)				
服務(警察)獎章	記大功二次	記大功一次	記 功	嘉 獎
17	-	-	118	7,527
9	-	-	383	9,601
7	-	-	313	9,042
12	-	-	156	11,405
36	-	1	341	19,476
4	-	2	323	19,509
6	-	-	341	26,400
64	-	1	360	27,902
5	-	2	310	31,951
15	-	2	372	33,172
-	-	-	31	2,589
-	-	-	67	3,808
4	-	-	59	4,353
1	-	-	6	1,204
-	-	-	19	3,088
3	-	-	17	1,125
1	-	-	42	2,684
-	-	-	46	4,653
-	-	-	35	2,883
1	-	1	30	3,859
5	-	-	19	2,442
-	-	1	1	484



表5 雲林縣警察機關

年(月)別	總 計	警			
		合 計	行 政		
			免、停職	年終考績丁 等免職	記一大過
民國102年	795	20	-	-	-
民國103年	829	-	-	-	-
民國104年	590	-	-	-	-
民國105年	392	2	-	-	-
民國106年	239	-	-	-	-
民國107年	221	-	-	-	-
民國108年	356	2	-	-	-
民國109年	184	-	-	-	-
民國110年	143	-	-	-	-
民國111年	75	-	-	-	-
1月	6	-	-	-	-
2月	6	-	-	-	-
3月	6	-	-	-	-
4月	1	-	-	-	-
5月	6	-	-	-	-
6月	7	-	-	-	-
7月	9	-	-	-	-
8月	10	-	-	-	-
9月	2	-	-	-	-
10月	7	-	-	-	-
11月	14	-	-	-	-
12月	1	-	-	-	-

資料來源：二級報表資料編製

# 人員懲處統計

單位：人

監 (簡 任)							
處 分		懲 戒					
記過	申誡	撤職	休職	降級	減俸	記過	申誡
1	19	-	-	-	-	-	-
-	-	-	-	-	-	-	-
-	-	-	-	-	-	-	-
-	2	-	-	-	-	-	-
-	-	-	-	-	-	-	-
-	-	-	-	-	-	-	-
1	1	-	-	-	-	-	-
-	-	-	-	-	-	-	-
-	-	-	-	-	-	-	-
-	-	-	-	-	-	-	-
-	-	-	-	-	-	-	-
-	-	-	-	-	-	-	-
-	-	-	-	-	-	-	-
-	-	-	-	-	-	-	-
-	-	-	-	-	-	-	-
-	-	-	-	-	-	-	-
-	-	-	-	-	-	-	-
-	-	-	-	-	-	-	-
-	-	-	-	-	-	-	-
-	-	-	-	-	-	-	-
-	-	-	-	-	-	-	-

表5 雲林縣警察機關

年(月)別	警			
	合 計	行 政		
		免、停職	年終考績丁 等免職	記一大過
民國102年	459	2	-	-
民國103年	548	-	-	-
民國104年	400	1	-	1
民國105年	281	1	-	-
民國106年	125	-	-	-
民國107年	111	-	-	-
民國108年	149	-	-	1
民國109年	99	-	-	2
民國110年	57	-	-	-
民國111年	28	1	-	-
1月	2	-	-	-
2月	-	-	-	-
3月	2	1	-	-
4月	-	-	-	-
5月	-	-	-	-
6月	4	-	-	-
7月	6	-	-	-
8月	4	-	-	-
9月	1	-	-	-
10月	3	-	-	-
11月	6	-	-	-
12月	-	-	-	-

資料來源：二級報表資料編製

# 人員懲處統計(續1)

單位：人

正 (薦 任)							
處 分		懲 戒					
記過	申誠	撤職	休職	降級	減俸	記過	申誠
31	425	-	-	1	-	-	-
45	503	-	-	-	-	-	-
19	378	-	-	-	-	1	-
18	262	-	-	-	-	-	-
14	111	-	-	-	-	-	-
12	99	-	-	-	-	-	-
8	140	-	-	-	-	-	-
5	92	-	-	-	-	-	-
4	52	-	-	1	-	-	-
2	25	-	-	-	-	-	-
-	2	-	-	-	-	-	-
-	-	-	-	-	-	-	-
-	1	-	-	-	-	-	-
-	-	-	-	-	-	-	-
-	-	-	-	-	-	-	-
-	4	-	-	-	-	-	-
-	6	-	-	-	-	-	-
-	4	-	-	-	-	-	-
1	-	-	-	-	-	-	-
-	3	-	-	-	-	-	-
1	5	-	-	-	-	-	-
-	-	-	-	-	-	-	-

表5 雲林縣警察機關

年(月)別	警			
	合 計	行 政		
		免、停職	年終考績丁 等免職	記一大過
民國102年	316	-	-	-
民國103年	281	-	-	1
民國104年	190	-	-	1
民國105年	109	-	-	-
民國106年	114	-	-	-
民國107年	110	-	-	-
民國108年	205	1	-	1
民國109年	85	1	-	-
民國110年	86	1	-	-
民國111年	47	1	-	-
1月	4	-	-	-
2月	6	-	-	-
3月	4	-	-	-
4月	1	-	-	-
5月	6	-	-	-
6月	3	1	-	-
7月	3	-	-	-
8月	6	-	-	-
9月	1	-	-	-
10月	4	-	-	-
11月	8	-	-	-
12月	1	-	-	-

資料來源：二級報表資料編製

# 人員懲處統計(續2完)

單位：人

佐 (委任、警佐待遇)							
處分		懲戒					
記過	申誡	撤職	休職	降級	減俸	記過	申誡
6	310	-	-	-	-	-	-
11	269	-	-	-	-	-	-
4	184	-	-	1	-	-	-
11	97	-	-	-	-	-	1
11	102	-	-	1	-	-	-
5	105	-	-	-	-	-	-
9	194	-	-	-	-	-	-
3	81	-	-	-	-	-	-
1	82	-	-	1	-	1	-
1	45	-	-	-	-	-	-
-	4	-	-	-	-	-	-
-	6	-	-	-	-	-	-
-	4	-	-	-	-	-	-
-	1	-	-	-	-	-	-
-	6	-	-	-	-	-	-
-	2	-	-	-	-	-	-
-	3	-	-	-	-	-	-
-	6	-	-	-	-	-	-
-	1	-	-	-	-	-	-
-	4	-	-	-	-	-	-
1	7	-	-	-	-	-	-
-	1	-	-	-	-	-	-

表6 雲林縣刑事

年(月)別		總計	竊盜		
			一般	汽車	機車
民國102年	發生數	7,224	1,074	180	374
	破獲數	6,131	852	117	301
	嫌疑犯	7,510	866	31	90
民國103年	發生數	7,806	1,304	223	344
	破獲數	6,817	1,133	160	297
	嫌疑犯	7,886	1,043	43	70
民國104年	發生數	7,958	1,214	190	349
	破獲數	7,144	1,077	165	287
	嫌疑犯	7,570	912	64	91
民國105年	發生數	8,114	1,067	109	260
	破獲數	7,478	999	91	237
	嫌疑犯	7,885	831	56	95
民國106年	發生數	8,065	1,171	81	197
	破獲數	7,446	1,207	65	198
	嫌疑犯	7,902	948	34	103
民國107年	發生數	7,930	1,094	79	132
	破獲數	7,308	1,086	84	158
	嫌疑犯	8,368	970	62	79
民國108年	發生數	8,055	1,103	38	118
	破獲數	7,625	1,151	38	123
	嫌疑犯	8,697	1,077	23	75
民國109年	發生數	7,774	1,062	37	89
	破獲數	7,493	1,086	30	98
	嫌疑犯	8,678	1,035	23	64
民國110年	發生數	7,132	1,155	18	101
	破獲數	6,738	1,126	21	94
	嫌疑犯	8,111	1,104	16	72
民國111年	發生數	8,901	1,368	23	104
	破獲數	8,076	1,226	22	100
	嫌疑犯	9,725	1,222	21	75

資料來源：內政部警政署

# 案件分類統計

單位：件；人

贓物	賭博	傷害		詐欺背信
		重傷害	一般傷害	
11	234	2	266	473
6	180	2	245	335
6	347	1	355	1,298
34	273	1	202	490
29	194	1	200	303
26	464	1	302	775
17	289	-	217	465
14	172	-	209	403
14	449	-	331	522
25	250	-	265	525
11	143	-	256	470
8	261	-	379	657
6	292	-	266	586
8	110	-	262	586
8	275	-	384	767
9	219	-	220	624
8	88	-	216	608
8	218	-	316	1,006
1	236	1	236	712
2	159	1	237	705
3	388	1	453	1,014
2	80	1	178	787
2	48	1	182	796
1	120	1	307	1,109
2	86	-	214	1,044
2	58	-	210	981
5	165	-	333	1,399
3	111	1	391	1,516
3	87	1	343	1,317
4	159	1	460	1,780



表6 雲林縣刑事

年(月)別	妨害自由	殺人		駕駛過失	
		故意殺人	過失致死		
民國102年	發生數	193	16	2	304
	破獲數	179	16	2	303
	嫌疑犯	266	21	4	333
民國103年	發生數	165	19	2	225
	破獲數	154	16	2	225
	嫌疑犯	209	17	3	237
民國104年	發生數	164	11	1	255
	破獲數	158	11	1	255
	嫌疑犯	202	10	1	276
民國105年	發生數	216	11	2	328
	破獲數	205	8	2	328
	嫌疑犯	281	10	3	368
民國106年	發生數	223	5	1	338
	破獲數	222	5	1	338
	嫌疑犯	284	9	1	372
民國107年	發生數	264	8	5	254
	破獲數	266	7	5	254
	嫌疑犯	402	8	5	281
民國108年	發生數	317	16	16	283
	破獲數	317	16	16	283
	嫌疑犯	489	36	18	313
民國109年	發生數	315	15	18	238
	破獲數	317	15	18	238
	嫌疑犯	439	44	20	280
民國110年	發生數	418	7	7	347
	破獲數	406	7	7	346
	嫌疑犯	573	7	7	403
民國111年	發生數	498	9	4	631
	破獲數	448	8	3	607
	嫌疑犯	666	9	6	679

資料來源：內政部警政署

# 案件分類統計(續1)

單位：件；人

妨害婚姻 及家庭	妨害風化	妨害性自主罪		內亂
		強制性交	性交猥褻	
19	46	8	79	-
18	44	8	79	-
27	59	9	76	-
23	41	11	108	-
24	42	9	101	-
37	50	9	106	-
24	42	1	89	-
22	40	1	94	-
28	50	1	92	-
19	43	5	78	-
21	39	4	81	-
31	43	3	72	-
25	34	12	94	-
29	33	11	91	-
40	35	14	83	-
14	43	14	67	-
16	44	14	68	-
25	52	15	64	-
23	27	15	81	-
23	26	15	79	-
36	32	16	79	-
20	25	7	101	-
18	26	7	96	-
23	37	9	97	-
11	15	13	81	-
11	14	13	80	-
10	17	12	75	-
10	6	3	93	-
9	5	3	94	-
11	7	3	98	-

表6 雲林縣刑事

年(月)別	恐嚇取財		擄人勒贖	侵占	
	重大	一般			
民國102年	發生數	-	31	-	91
	破獲數	-	13	-	93
	嫌疑犯	-	8	-	91
民國103年	發生數	-	20	-	68
	破獲數	-	20	-	60
	嫌疑犯	-	25	-	56
民國104年	發生數	-	59	-	68
	破獲數	-	21	-	70
	嫌疑犯	-	24	-	67
民國105年	發生數	-	27	-	92
	破獲數	-	18	-	84
	嫌疑犯	-	21	-	81
民國106年	發生數	-	35	-	100
	破獲數	-	24	-	101
	嫌疑犯	-	44	-	107
民國107年	發生數	1	30	1	91
	破獲數	1	21	1	91
	嫌疑犯	4	39	8	81
民國108年	發生數	-	15	-	115
	破獲數	-	13	-	118
	嫌疑犯	-	26	2	108
民國109年	發生數	-	19	-	131
	破獲數	-	18	-	137
	嫌疑犯	-	40	-	138
民國110年	發生數	-	14	-	135
	破獲數	-	16	-	132
	嫌疑犯	-	31	-	117
民國111年	發生數	-	33	-	164
	破獲數	-	29	-	152
	嫌疑犯	-	43	-	138

資料來源：內政部警政署

## 案件分類統計(續2)

單位：件；人

偽造文書 印文	違反毒品危 害防治條例	毀棄損壞	妨害公務	違反著作 權法	違反商標 法
59	1,172	147	23	40	44
49	927	78	23	19	1
56	1,003	95	25	31	1
54	1,114	77	23	58	31
45	928	45	24	36	1
51	995	48	31	62	3
60	1,402	65	30	35	39
51	1,212	54	30	23	2
53	1,243	59	28	40	2
41	1,828	82	49	27	35
40	1,606	71	50	17	2
41	1,654	64	44	22	2
63	1,939	99	37	42	25
65	1,606	97	37	18	1
79	1,659	118	36	23	1
59	1,855	126	49	39	26
57	1,467	124	48	2	5
66	1,494	156	52	3	11
50	1,512	116	35	28	30
53	1,176	119	34	9	4
73	1,125	181	37	9	3
56	1,202	95	48	25	38
59	980	95	48	6	3
83	910	113	47	6	3
74	1,084	115	40	17	40
72	908	112	41	7	11
91	882	122	42	7	11
97	1,088	210	43	9	10
81	1,022	168	43	5	7
101	991	182	42	4	7

表6 雲林縣刑事

年(月)別		妨害電腦 使用	強盜	搶奪	竊佔
民國102年	發生數	33	9	9	58
	破獲數	3	7	7	57
	嫌疑犯	3	12	7	88
民國103年	發生數	92	20	5	50
	破獲數	9	21	5	50
	嫌疑犯	8	33	4	78
民國104年	發生數	18	16	11	49
	破獲數	4	16	13	48
	嫌疑犯	4	21	16	74
民國105年	發生數	10	15	9	30
	破獲數	5	15	8	30
	嫌疑犯	5	15	7	36
民國106年	發生數	15	15	4	28
	破獲數	7	15	5	28
	嫌疑犯	5	30	5	30
民國107年	發生數	6	4	2	23
	破獲數	2	5	2	22
	嫌疑犯	2	8	2	28
民國108年	發生數	8	5	-	20
	破獲數	11	5	-	20
	嫌疑犯	8	7	-	27
民國109年	發生數	16	5	5	22
	破獲數	28	5	5	21
	嫌疑犯	20	9	4	23
民國110年	發生數	16	2	4	36
	破獲數	17	2	4	34
	嫌疑犯	13	4	4	47
民國111年	發生數	100	6	4	30
	破獲數	35	6	4	29
	嫌疑犯	19	13	5	36

資料來源：內政部警政署

# 案件分類統計(續3)

單位：件；人

偽造有價 證券	妨害秩序	違反藥事 法	違反國家 總動員法	違反森林 法	公共危險
2	1	12	-	2	1,703
1	1	13	-	1	1,703
1	1	15	-	1	1,705
-	1	2	-	-	2,023
-	1	4	-	-	2,019
-	1	4	-	-	2,053
3	3	1	-	4	2,090
2	3	1	-	2	2,088
2	5	1	-	5	2,087
1	1	3	-	9	2,086
1	1	2	-	2	2,087
-	-	-	-	5	2,080
1	2	3	-	7	1,642
1	2	2	-	1	1,643
1	2	2	-	1	1,634
1	3	3	-	3	1,906
1	3	2	-	-	1,906
3	12	3	-	-	1,908
2	4	8	-	-	2,284
2	5	8	-	-	2,283
4	14	11	-	-	2,299
5	59	2	-	4	2,403
5	59	-	-	2	2,402
9	431	-	-	4	2,397
3	62	1	-	4	1,384
4	62	1	-	3	1,382
3	366	4	-	-	1,405
2	46	2	-	3	1,363
3	45	2	-	3	1,359
2	361	3	-	-	1,368

表6 雲林縣刑事

年(月)別	侵害墳墓 屍體	重利	妨害名譽	違反選罷 法	
民國102年	發生數	3	69	83	-
	破獲數	3	55	72	-
	嫌疑犯	4	61	81	-
民國103年	發生數	1	87	59	110
	破獲數	1	59	60	109
	嫌疑犯	2	62	62	173
民國104年	發生數	-	62	84	2
	破獲數	-	46	78	3
	嫌疑犯	-	55	94	3
民國105年	發生數	-	49	99	14
	破獲數	-	43	89	17
	嫌疑犯	-	52	106	32
民國106年	發生數	-	36	135	-
	破獲數	-	34	135	-
	嫌疑犯	-	48	158	-
民國107年	發生數	1	37	118	82
	破獲數	1	37	115	83
	嫌疑犯	-	44	149	190
民國108年	發生數	-	55	144	11
	破獲數	-	51	157	11
	嫌疑犯	-	58	176	21
民國109年	發生數	-	73	137	13
	破獲數	-	70	143	12
	嫌疑犯	-	94	178	24
民國110年	發生數	2	17	124	-
	破獲數	2	24	119	-
	嫌疑犯	11	27	138	-
民國111年	發生數	-	34	244	106
	破獲數	-	30	206	101
	嫌疑犯	-	47	224	314

資料來源：內政部警政署

# 案件分類統計(續4)

單位：件；人

妨害秘密	遺棄	違反貪污 治罪條例	懲治走私 條例	妨害兵役	偽造貨幣
8	3	-	1	-	-
5	4	-	2	-	-
9	4	-	6	-	-
8	3	1	-	-	-
6	3	1	3	-	-
7	4	1	4	-	-
3	3	-	1	-	1
3	3	-	1	-	1
3	3	-	1	-	1
6	7	-	-	-	4
6	7	-	-	-	4
8	11	-	-	-	6
4	6	1	-	-	4
4	6	1	-	-	4
5	5	2	-	-	5
11	4	-	-	-	6
10	4	-	-	-	9
10	3	-	-	-	10
8	6	-	-	-	-
7	6	-	-	-	-
7	8	-	-	-	-
10	5	1	-	-	2
9	5	1	1	-	2
9	2	1	2	-	3
15	4	-	-	-	-
13	4	-	-	-	-
16	4	-	-	-	-
21	8	-	-	-	1
16	8	-	-	-	1
24	9	-	-	-	1



表6 雲林縣刑事

年(月)別	偽造度量衡	偽證	誣告	湮滅證據	
民國102年	發生數	-	1	12	1
	破獲數	-	1	14	1
	嫌疑犯	-	1	14	1
民國103年	發生數	-	2	9	-
	破獲數	-	2	17	-
	嫌疑犯	-	2	15	-
民國104年	發生數	-	-	15	1
	破獲數	-	-	21	-
	嫌疑犯	-	-	17	-
民國105年	發生數	-	-	21	-
	破獲數	-	-	24	-
	嫌疑犯	-	-	22	-
民國106年	發生數	-	-	17	1
	破獲數	-	-	16	1
	嫌疑犯	-	-	20	4
民國107年	發生數	-	1	12	1
	破獲數	-	2	11	1
	嫌疑犯	-	2	11	3
民國108年	發生數	-	-	12	2
	破獲數	-	-	14	2
	嫌疑犯	-	-	17	3
民國109年	發生數	-	2	13	-
	破獲數	-	2	14	-
	嫌疑犯	-	5	14	-
民國110年	發生數	-	1	16	1
	破獲數	-	1	16	1
	嫌疑犯	-	1	16	1
民國111年	發生數	-	1	22	2
	破獲數	-	1	21	2
	嫌疑犯	-	1	20	2

資料來源：內政部警政署

# 案件分類統計(續5完)

單位：件；人

瀆職	脫逃	藏匿頂替	違反槍砲彈藥刀械管制條例	違反就業服務法	其他
1	-	-	33	-	292
1	-	-	26	-	264
1	-	-	21	-	375
-	-	1	58	2	362
-	-	-	46	2	350
-	-	-	40	2	668
3	-	4	57	-	441
2	-	4	56	-	377
7	-	9	42	-	561
1	-	1	47	-	317
1	-	1	42	-	310
1	-	-	36	-	436
1	-	-	68	-	404
-	-	-	61	-	365
-	-	-	48	-	473
-	1	-	71	4	307
-	1	2	65	5	280
-	1	5	59	7	483
2	-	3	57	2	298
2	-	3	44	2	275
2	-	4	35	3	376
2	2	-	49	1	354
2	2	-	40	1	338
5	2	-	35	2	456
1	-	2	38	1	360
1	-	2	28	1	342
1	-	3	27	1	518
9	-	-	55	-	417
2	-	-	52	-	367
2	-	-	55	-	510

表7 雲林縣查獲

年(月)別	總計	違反金融	違反洗錢防 制法	囤積哄抬民 生物資
民國102年	124	67	-	-
民國103年	125	52	-	-
民國104年	90	44	-	-
民國105年	73	43	-	-
民國106年	53	30	1	-
民國107年	80	37	35	-
民國108年	276	58	197	-
民國109年	478	83	385	-
民國110年	491	33	442	-
民國111年	800	52	741	-
1月	56	4	52	-
2月	56	9	46	-
3月	95	17	77	-
4月	57	2	54	-
5月	60	-	60	-
6月	66	3	61	-
7月	63	9	54	-
8月	74	-	73	-
9月	63	-	63	-
10月	85	2	82	-
11月	81	5	76	-
12月	44	1	43	-

資料來源：二級報表資料編製

備註：106年起原報表名稱「經濟案件」修訂為「查獲違法經濟案」、原「違法販賣汽柴油」修訂為「違反石油管理法」；增訂、非法藥物等。

# 違法經濟案件統計

單位：件

侵害智慧財產權				違反石油管理法	
合計	商標	著作權	營業秘密法		
24	1	23	-	-	-
34	1	33	-	-	-
24	2	22	-	-	-
16	1	15	-	-	-
13	1	12	-	-	-
5	3	2	-	-	-
8	2	6	-	-	-
6	3	3	-	-	-
12	6	6	-	-	-
5	3	2	-	-	-
-	-	-	-	-	-
1	1	-	-	-	-
1	-	1	-	-	-
-	-	-	-	-	-
-	-	-	-	-	-
2	1	1	-	-	-
-	-	-	-	-	-
1	1	-	-	-	-
-	-	-	-	-	-
-	-	-	-	-	-
-	-	-	-	-	-
-	-	-	-	-	-

件」；統計項目原「違反公平交易法」修訂為「囤積哄抬民生物資」  
 統計項目違法收受存款、違反洗錢防制法、營業秘密法、非法食品

表7 雲林縣警察局

年(月)別	走私	產製、販賣 私劣酒	非法食品	非法藥物
民國102年	10	5	-	-
民國103年	19	4	-	-
民國104年	3	5	-	-
民國105年	-	6	-	-
民國106年	-	6	-	2
民國107年	-	2	1	-
民國108年	-	3	-	5
民國109年	2	-	-	-
民國110年	-	-	-	1
民國111年	1	-	-	-
1月	-	-	-	-
2月	-	-	-	-
3月	-	-	-	-
4月	1	-	-	-
5月	-	-	-	-
6月	-	-	-	-
7月	-	-	-	-
8月	-	-	-	-
9月	-	-	-	-
10月	-	-	-	-
11月	-	-	-	-
12月	-	-	-	-

資料來源：二級報表資料編製

# 查獲違法經濟案件統計(續完)

單位：件

盜採砂(土)石	監(盜)伐林木	濫墾林地、山坡地	其他經濟案件
4	7	7	-
4	4	8	-
2	6	4	2
3	2	3	-
-	-	1	-
-	-	-	-
4	-	-	1
1	1	-	-
1	-	-	2
-	-	-	1
-	-	-	-
-	-	-	-
-	-	-	-
-	-	-	-
-	-	-	-
-	-	-	-
-	-	-	-
-	-	-	-
-	-	-	-
-	-	-	1
-	-	-	-
-	-	-	-

表8 雲林縣處理違反

年(月)別	總計		妨害安寧秩序	
	件數	人數	件數	人數
民國102年	362	386	254	254
民國103年	289	319	181	181
民國104年	139	236	56	56
民國105年	99	176	24	61
民國106年	98	167	24	24
民國107年	98	210	36	45
民國108年	102	285	35	89
民國109年	98	226	33	49
民國110年	84	237	24	25
民國111年	115	429	32	32
1月	5	5	3	3
2月	16	111	6	6
3月	15	28	2	1
4月	8	29	2	3
5月	4	4	2	2
6月	8	90	1	1
7月	6	11	-	-
8月	3	6	1	1
9月	18	77	8	8
10月	14	43	6	6
11月	13	20	1	1
12月	5	5	-	-

資料來源：二級報表資料編製

# 社會秩序維護法案件

單位：件；人

妨害善良風俗		妨害公務		妨害他人身體財產	
件數	人數	件數	人數	件數	人數
107	130	-	-	1	2
107	137	-	-	1	1
82	169	-	-	1	11
71	111	-	-	4	4
73	139	-	-	1	4
56	151	-	-	6	14
44	144	4	7	19	45
40	143	1	2	24	32
24	164	2	2	34	46
28	321	2	2	53	74
-	-	-	-	2	2
5	95	-	-	5	10
4	12	-	-	9	15
5	25	-	-	1	1
1	1	-	-	1	1
2	83	-	-	5	6
1	5	-	-	5	6
1	4	1	1	-	-
4	62	-	-	6	7
1	28	1	1	6	8
3	5	-	-	9	14
1	1	-	-	4	4



表9 雲林縣道路

年(月)別	總計	大貨車	小貨車	大客車	營業 小客車
民國102年	7,492	118	735	16	55
民國103年	8,173	135	785	25	55
民國104年	8,418	112	744	26	53
民國105年	8,760	132	772	31	58
民國106年	9,093	144	798	24	48
民國107年	9,665	127	798	21	56
民國108年	10,008	123	818	23	78
民國109年	10,555	140	856	13	71
民國110年	10,227	154	839	20	61
民國111年	10,841	133	854	24	67
1月	957	15	65	1	5
2月	682	8	66	2	2
3月	899	13	58	2	6
4月	919	10	72	1	4
5月	765	12	62	-	2
6月	842	12	61	2	5
7月	888	12	73	1	5
8月	926	12	68	4	8
9月	909	8	80	2	4
10月	983	8	65	2	3
11月	967	10	91	3	12
12月	1,104	13	93	4	11

資料來源：內政部警政署

# 交通事故-車種別

單位：件

自用 小客車	特種車	機車	自行車	其他
2,433	10	3,695	278	152
2,666	8	4,006	321	172
2,807	8	4,164	345	159
3,080	5	4,197	316	169
3,115	4	4,457	362	141
3,410	3	4,680	390	180
3,426	9	4,901	431	199
3,443	7	5,342	489	194
3,334	7	5,146	463	203
3,644	7	5,482	452	178
363	-	460	35	13
260	1	307	23	13
315	1	460	31	13
299	-	481	37	15
279	-	382	18	10
288	-	432	29	13
284	1	458	39	15
294	-	484	42	14
277	2	476	44	16
304	-	525	55	21
327	2	458	48	16
354	-	559	51	19

表10 雲林縣道路

年(月)別	總計	0-2時	2-4時	4-6時	6-8時	8-10時
民國102年	7,492	123	58	96	862	873
民國103年	8,173	116	61	132	953	1,083
民國104年	8,418	156	67	111	918	1,089
民國105年	8,760	156	69	126	987	1,066
民國106年	9,093	160	69	137	1,021	1,161
民國107年	9,665	158	67	125	1,120	1,242
民國108年	10,008	145	63	134	1,118	1,284
民國109年	10,555	159	90	146	1,227	1,378
民國110年	10,227	123	72	137	1,241	1,274
民國111年	10,841	145	99	139	1,235	1,424
1月	957	10	7	13	102	120
2月	682	5	11	6	55	81
3月	899	11	5	7	103	112
4月	919	25	2	8	95	107
5月	765	12	11	8	97	100
6月	842	11	12	17	90	115
7月	888	10	10	13	99	135
8月	926	10	9	15	118	128
9月	909	12	5	11	109	122
10月	983	16	9	19	125	132
11月	967	14	4	11	110	137
12月	1,104	9	14	11	132	135

資料來源：內政部警政署

# 交通事故-時間別

單位：件

10-12時	12-14時	14-16時	16-18時	18-20時	20-22時	22-24時
920	808	885	1,097	906	572	292
969	875	916	1,280	963	540	285
1,067	857	915	1,347	994	585	312
1,133	893	1,005	1,420	1,036	526	343
1,160	977	1,060	1,403	1,009	605	331
1,225	1,038	1,089	1,551	1,113	602	335
1,229	1,056	1,146	1,596	1,159	644	434
1,330	1,071	1,098	1,774	1,223	675	384
1,318	1,098	1,204	1,776	1,100	563	321
1,421	1,143	1,170	1,924	1,176	607	358
140	117	118	143	106	46	35
93	75	89	125	75	47	20
100	72	91	197	107	70	24
132	89	97	177	96	53	38
95	77	76	134	83	42	30
115	90	111	142	86	35	18
120	92	87	146	96	52	28
124	104	91	147	112	39	29
119	88	93	162	95	66	27
108	92	97	194	91	61	39
123	116	104	168	97	48	35
152	131	116	189	132	48	35

表11 雲林縣道路交通

年(月)別	肇 事 原			
	總計	汽(機、慢)車 駕駛人過失	機件故障	行人(或乘客) 過 失
民國102年	7,492	7,372	35	65
民國103年	8,173	8,029	37	84
民國104年	8,418	8,280	44	82
民國105年	8,760	8,612	37	84
民國106年	9,093	8,982	30	60
民國107年	9,665	9,506	34	101
民國108年	10,008	9,829	34	104
民國109年	10,555	10,382	27	98
民國110年	10,227	10,058	30	98
民國111年	10,841	10,692	24	86
1月	957	945	2	7
2月	682	672	-	7
3月	899	886	3	7
4月	919	901	5	12
5月	765	752	4	4
6月	842	832	1	8
7月	888	876	3	5
8月	926	917	1	5
9月	909	901	-	6
10月	983	966	2	11
11月	967	957	-	4
12月	1,104	1,087	3	10

資料來源：交通部(30日內死傷人數)、內政部警政署

# 事故-原因及傷亡

單位：件；人

因 ( 件 )		30 日 內 死 傷 人 數		
交通管制 (設施)缺陷	其他	計	死	傷
7	13	9,790	192	9,598
14	9	10,763	165	10,598
5	7	11,045	189	10,856
11	16	11,317	167	11,150
6	15	11,859	165	11,694
6	18	12,697	172	12,525
13	28	12,970	162	12,808
15	33	13,849	165	13,684
10	31	13,223	152	13,071
9	30	13,943	167	13,776
1	2	1,273	9	1,264
1	2	882	7	875
2	1	1,182	11	1,171
-	1	1,216	16	1,200
1	4	973	17	956
-	1	1,079	16	1,063
2	2	1,135	15	1,120
-	3	1,193	11	1,182
1	1	1,200	15	1,185
-	4	1,308	20	1,288
1	5	1,250	16	1,234
-	4	1,252	14	1,238

表12 雲林縣執行警勤

年(月)別	治安顧慮人口及記事人口查訪次數			集合式住宅訪查	
	總計	治安顧慮人口查訪次數	記事人口查訪次數	總計	有管理委員會
民國106年	-	-	-	160	29
民國107年	-	-	-	190	83
民國108年	-	-	-	324	204
民國109年	29,267	23,877	5,390	177	128
民國110年	27,821	21,449	6,372	571	519
民國111年	29,594	22,400	7,194	700	640
1月	2,463	1,868	595	57	52
2月	2,376	1,842	534	57	52
3月	2,425	1,857	568	57	52
4月	2,516	1,880	636	57	52
5月	2,397	1,854	543	57	52
6月	2,508	1,914	594	59	54
7月	2,430	1,846	584	59	54
8月	2,425	1,820	605	59	54
9月	2,507	1,862	645	59	54
10月	2,511	1,878	633	59	54
11月	2,444	1,862	582	60	55
12月	2,592	1,917	675	60	55

資料來源：二級報表資料編製

備註：109年起報表名稱原「執行家戶訪查工作成果統計」修訂為

## 區訪查工作成果統計

單位：次、件、戶(次)、人、處(場所)

件數	一般人口訪查戶(次)數	諮詢對象聯繫拜訪戶(次)數	無設籍治安顧慮人口及記事人口數	治安重點處(場所)	
無管理委員會	131	98,192	66,822	1,284	-
	107	91,083	75,949	1,332	-
	120	117,946	127,071	1,514	-
	49	192,971	53,147	761	4,857
	52	195,280	73,483	259	4,476
	60	171,607	78,451	211	4,468
	5	14,568	6,505	32	379
	5	12,415	6,505	24	372
	5	14,951	6,396	19	411
	5	14,842	6,545	20	404
	5	14,781	6,404	24	351
	5	13,904	6,577	14	380
	5	13,791	6,552	23	348
	5	14,365	6,534	12	354
	5	14,186	6,507	11	360
	5	14,529	6,604	13	347
	5	14,375	6,598	10	376
	5	14,900	6,724	9	386

「執行警勤區訪查工作成果統計」，並修正統計項目。



表13 雲林縣取締

年(月)別	總計		罰鍰	
	件數	人數	件數	人數
民國102年	5,552	5,552	406	406
民國103年	5,181	5,181	398	398
民國104年	5,076	5,076	384	384
民國105年	3,515	3,515	563	563
民國106年	2,568	2,568	282	282
民國107年	1,984	1,984	184	184
民國108年	1,264	1,264	60	60
民國109年	1,995	1,995	800	800
民國110年	1,526	1,526	349	349
民國111年	1,772	1,772	375	375
1月	136	136	29	29
2月	137	137	30	30
3月	155	155	43	43
4月	150	150	38	38
5月	169	169	44	44
6月	133	133	24	24
7月	128	128	12	12
8月	156	156	32	32
9月	142	142	24	24
10月	162	162	33	33
11月	161	161	37	37
12月	143	143	29	29

資料來源：二級報表資料編製

# 攤販績效統計

單位：件；人

沒入攤架		拆除攤架		勸導	
件數	人數	件數	人數	件數	人數
-	-	-	-	5,146	5,146
-	-	-	-	4,783	4,783
-	-	-	-	4,692	4,692
-	-	-	-	2,952	2,952
-	-	-	-	2,286	2,286
-	-	-	-	1,800	1,800
-	-	-	-	1,204	1,204
-	-	-	-	1,195	1,195
-	-	-	-	1,177	1,177
-	-	-	-	1,397	1,397
-	-	-	-	107	107
-	-	-	-	107	107
-	-	-	-	112	112
-	-	-	-	112	112
-	-	-	-	125	125
-	-	-	-	109	109
-	-	-	-	116	116
-	-	-	-	124	124
-	-	-	-	118	118
-	-	-	-	129	129
-	-	-	-	124	124
-	-	-	-	114	114